

1 Utilizzo

Prodotto da GRUPPO STAMPLAST è realizzato con grande cura dei rinforzi perimetrali esterni rendendolo sicuro e resistente nel tempo. Abbinabile a chiusini e griglie "NOR" e "SUPER".



2 Modelli

COD.	MOD.					
TS55-01	55x55	●	1	180	100x120x240	0,938 kg/pz

*MISURE IN CENTIMETRI

3 Caratteristiche tecniche

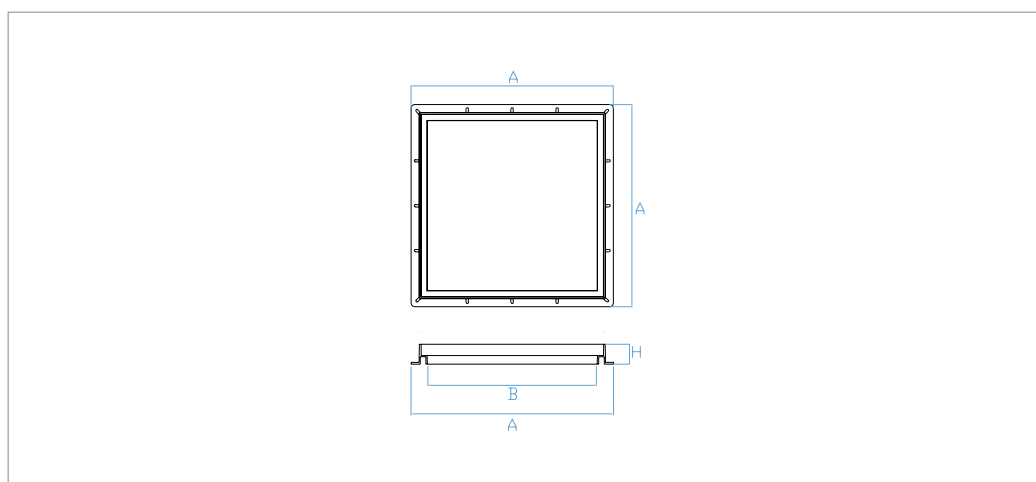

Materiali

Polipropilene Copolimero
caricato con anti UV.

Colori

Grigio ●

MOD.	A*	B*	H*
55x55	58,4	54,3	5,2

*MISURE IN CENTIMETRI

telaio singolo_55x55