

1 Utilizzo

Prodotto da GRUPPO STAMPLAST, viene posizionato lungo l'armatura metallica verticale garantendo la giusta distanza dalla parte del cassero. La qualità del materiale utilizzato conferisce all'articolo un'elevata resistenza.

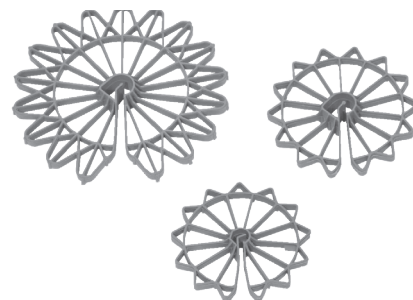

2 Modelli

| COD. | MOD. | | | | | |
|----------|-------|--|-----|-------|-------------|-------------|
| DS35-01B | H35mm | | 500 | 15000 | 100x120x120 | 0,011 kg/pz |

*MEASURES IN CENTIMETERS

Materiali
PE-HD

Colori



3 Caratteristiche tecniche

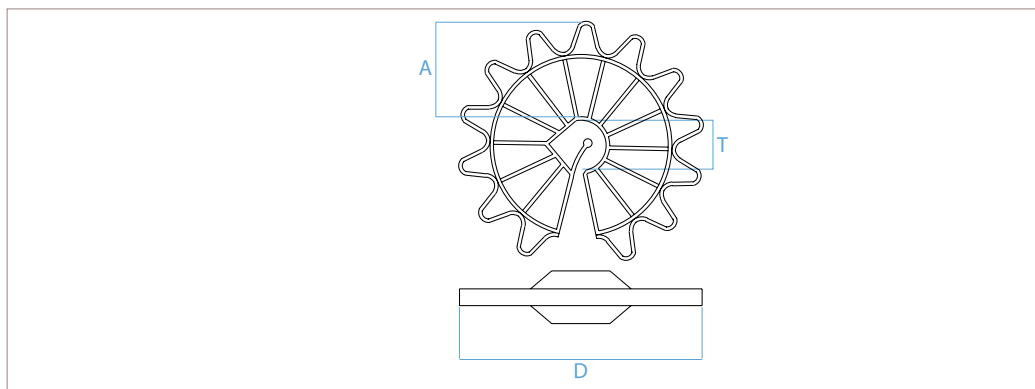

| MOD. | T* | A* | D* |
|-------|------|----|----|
| H35mm | 6-12 | 35 | 82 |

*MEASURES IN MILLIMETERS

distanziatore stella per cassero_35mm