

# 1 Utilizzo

Importato da GRUPPO STAMPLAST.  
Il chiusino a scomparsa è realizzato in lamiera zincata a caldo per assicurare grande resistenza ad urti e ad agenti atmosferici.

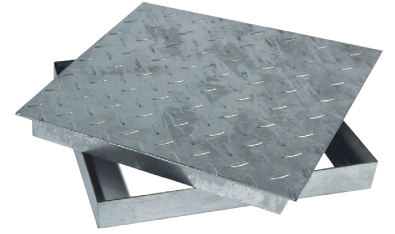

# 2 Modelli

COD.	MOD.*					
CHZ45-01	Chiusino a scomparsa bugnato con telaio 45x45		1	84	110x110x60	9,810 kg/pz

\*MEASURES IN CENTIMETER

## Materiali

Acciaio zincato

## Colori



# 3 Caratteristiche tecniche

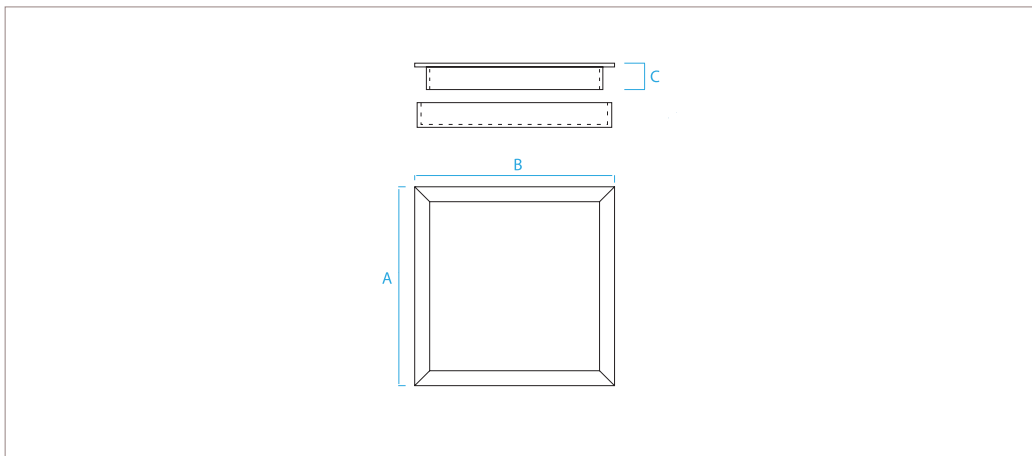

MOD.	A*	B*	C*	Spess. Telaio*	Spess. Chiusino*
Chiusino a scomparsa bugnato con telaio 45x45	450	450	47	1,5	3

\*MEASURES IN MILLIMETERS

## chiusino a scomparsa\_45x45